

第45回相模原オープンバドミントン大会

令和4年10月16日 相模原ギオンアリーナ

男子ダブルスA級の部 Aブロック	小口 利也 佐野 将英	小川 兼平	古畑 勝	勝敗	順位
	○	○	M 2-0 G 4-0 P 60-38	1	
	×	×	M 0-2 G 1-4 P 57-71	3	
	×	○	M 1-1 G 2-3 P 60-68	2	

男子ダブルスA級の部 Bブロック	菊地 憲至 北郷 慶秋	澤田 英行 相原 知規	谷山 弘成 山岸 茂直	勝敗	順位
	○	○	M 2-0 G 4-1 P 71-50	1	
	×	×	M 0-2 G 0-4 P 35-60	3	
	×	○	M 1-1 G 3-2 P 63-59	2	

男子ダブルスA級の部 Cブロック	齋藤 元伸 佐々木 真哉	米倉 和彦 小林 亮介	服部 俊平 倉持 優大	勝敗	順位
	×	×	M 0-2 G 0-4 P 0-60	3	
	○	○	M 2-0 G 4-1 P 73-31	1	
	○	×	M 1-1 G 3-2 P 61-43	2	

男子ダブルスA級の部 Dブロック	熊倉 佑 上野 悟史	高橋 翔太 八尋 海斗	鶴田 朋広 前田 啓志	勝敗	順位
	○	○	M 2-0 G 4-0 P 60-35	1	
	×	×	M 0-2 G 0-4 P 37-60	3	
	×	○	M 1-1 G 2-2 P 42-44	2	

男子ダブルスA級の部 Eブロック	平田 哲也 室井 和久	中村 彰宏 碓井 啓太	多田 崇史 平井 貴之	勝敗	順位
	○	○	M 2-0 G 4-0 P 60-39	1	
	×	×	M 0-2 G 1-4 P 55-71	3	
	×	○	M 1-1 G 2-3 P 59-64	2	

男子ダブルスA級の部 Fブロック	今西 笙 市橋 武	木村 匠 伊東 勇哉	桑原 汰騎 小泉 瑛慈	勝敗	順位
	×	×	M 0-2 G 0-4 P 40-60	3	
	○	○	M 2-0 G 4-0 P 60-38	1	
	○	×	M 1-1 G 2-2 P 49-51	2	

男子ダブルスA級の部 Gブロック	小樽 正樹 市野 貴康	竹内 瞭介 中原 向	植森 潤 田口 陽征	勝敗	順位
	○	○	M 2-0 G 4-0 P 60-39	1	
	×	×	M 0-2 G 0-4 P 41-62	3	
	×	○	M 1-1 G 2-2 P 56-56	2	

男子ダブルスA級の部 Hブロック	藤田 昌 瀧澤 直斗	佐々木 卓大 大石 竜我	秋山 勇哉 葛葉 朋彦	勝敗	順位
	○	○	M 2-0 G 4-1 P 68-58	1	
	×	×	M 0-2 G 0-4 P 35-60	3	
	×	○	M 1-1 G 3-2 P 69-54	2	

第45回相模原オープンバドミントン大会

令和4年10月16日 相模原ギオンアリーナ
男子ダブルスA級の部 決勝トーナメント

男子ダブルスA級の部 Iブロック	棚橋 松井 蛇名	橋村 中 古	勝敗	順位
棚橋 歩 島村 瞬 (HiratsukaWashington)	×	○	M 1-1 G 2-2 P 50-37	2
松井 太朗 田中 啓一朗 (たろいちろう)	○	○	M 2-0 G 4-1 P 73-50	1
蛇名 柊次 古澤 青耀 (キリンさんブルー)	×	×	M 0-2 G 1-4 P 37-73	3

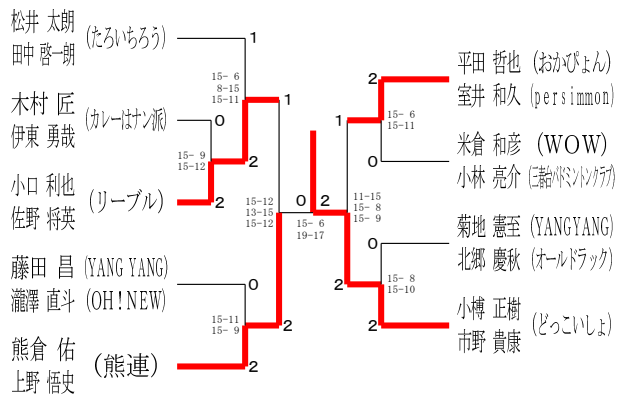

男子ダブルスB級の部 Aブロック	井上 岡山 金子 加藤	上長谷川 水谷 長子部 高山	勝敗	順位
井上 賢治 長谷川 刀麻 (ごと一ず)	×	○	M 2-1 G 5-3 P 104-91	2
岡山 耕太 水谷 結太 (IBC)	○	○	M 3-0 G 6-2 P 112-84	1
金子 直樹 長部 裕介 (DID)	×	×	M 0-3 G 2-6 P 82-115	4
加藤 淳 高山 智也 (かつおクラブ)	×	○	M 1-2 G 3-5 P 99-107	3

男子ダブルスB級の部 Bブロック	音田 村山 小川	田中 萩原 梶原	勝敗	順位
音田 弘輝 田中 大誠 (IBC)	×	×	M 0-2 G 0-4 P 45-62	3
村山 瑠 萩原 一成 (Goose)	○	×	M 1-1 G 2-2 P 54-49	2
小川 剛 梶原 圭祐 (城山クラブ)	○	○	M 2-0 G 4-0 P 63-51	1

男子ダブルスB級の部 Cブロック	前田 田中 岡田	笹谷 吉見 柳澤	勝敗	順位
前田 宗成 笹谷 博 (MMBC)	×	○	M 1-1 G 3-2 P 67-59	2
田中 椿起 吉見 翔汰 (Goose)	○	○	M 2-0 G 4-1 P 74-52	1
岡田 正人 柳澤 裕也 (チームBOMBOM!!)	×	×	M 0-2 G 0-4 P 30-60	3

男子ダブルスB級の部 Dブロック	武部 金田 片岡	徳ラ 工藤 萩原	勝敗	順位
武部 鳳太 デラクルズジェフ (Tokyo Tech)	○	×	M 1-1 G 2-2 P 49-30	2
金田 優樹 工藤 大夢 (IBC)	×	×	M 0-2 G 0-4 P 0-60	3
片岡 一男 萩原 尚乙 (城山クラブ)	○	○	M 2-0 G 4-0 P 60-19	1

男子ダブルスB級の部 Eブロック	寺澤 川崎 河内	鈴木 小 菅 内	勝敗	順位
寺澤 真之介 鈴木 淳也 (ボルダリング部)	○	×	M 1-1 G 2-3 P 67-71	2
川崎 裕喜 小林 大輝 (上鶴間連合)	×	×	M 0-2 G 1-4 P 59-75	3
河内 稜 菅生 昌也 (ふちゅみんとん)	○	○	M 2-0 G 4-0 P 60-40	1

男子ダブルスB級の部 Fブロック	齋藤 飯田 安部	松岡 須藤 松田	勝敗	順位
齋藤 和憲 松岡 史朗 (相模原市役所)	×	○	M 1-1 G 2-2 P 42-54	2
飯田 大幾 須藤 理央 (ミックスナッツ)	○	○	M 2-0 G 4-1 P 73-43	1
安部 優希 松田 浩平 (はっとりーず)	×	×	M 0-2 G 1-4 P 56-74	3

男子ダブルスB級の部 Gブロック	雨宮 阿部 芦澤 石丸 小 湊 池 本 勝 敗	順位
雨宮 浩太郎 (K T) 石丸 巧	○ 10-15 15-9 11-15 15-6	M 1-1 G 2-2 P 51-45 2
阿部 隼人 (リーブル) 小湊 勇樹	○ 15-10 15-11 15-11 15-8	M 2-0 G 4-0 P 60-40 1
芦澤 優知 (pepsi) 池本 和希	× 9-15 11-15 6-15 8-15	M 0-2 G 0-4 P 34-60 3

男子ダブルスB級の部 Hブロック	石田 武内 土屋 石田 田 杉 本 酒 井 勝 敗	順位
石田 敏基 (はごいた) 石田 央斗	× 15-9 13-15 9-15 8-15	M 0-2 G 1-4 P 51-69 3
武内 俊太 (Kuritender) 杉本 和貴	○ 9-15 15-9 15-6 15-11	M 2-0 G 4-1 P 72-57 1
土屋 翔太郎 (Tokyo Tech) 酒井 勇斗	○ 15-13 16-18 15-8 11-15	M 1-1 G 2-2 P 57-54 2

男子ダブルスB級の部 Iブロック	早尻 平松 五十嵐 広 瀬 鮫 島 野 中 勝 敗	順位
早尻 悠真 (リーブル) 広瀬 光輝	○ 15-13 15-10 10-15 13-15 15-10 15-10	M 2-0 G 4-2 P 83-73 1
平松 和真 (林間バド) 鮫島 諒平	× 13-15 15-10 10-15 10-15	M 0-2 G 1-4 P 60-70 3
五十嵐 未来 (ミヤチャンズ) 野中 和明	○ 10-15 15-11 15-13 15-11 10-15	M 1-1 G 3-2 P 65-65 2

男子ダブルスB級の部 Jブロック	伊藤 加藤 真板 松本 藤高 藤 板 本 本 橋 峯 岸 勝 敗	順位
伊藤 昌弘 (多摩平BC) 松本 惇平	× 5-15 8-15 6-15 5-15	M 0-2 G 0-4 P 24-60 3
加藤 虎平治 (センターズ) 高橋 佳祐	○ 15-5 15-6 15-6 13-15	M 1-1 G 2-2 P 54-41 2
真板 佑吏 (ミントンキッズ) 峯岸 永	○ 15-8 15-11 15-5 15-13	M 2-0 G 4-0 P 60-37 1

男子ダブルスB級の部 決勝トーナメント

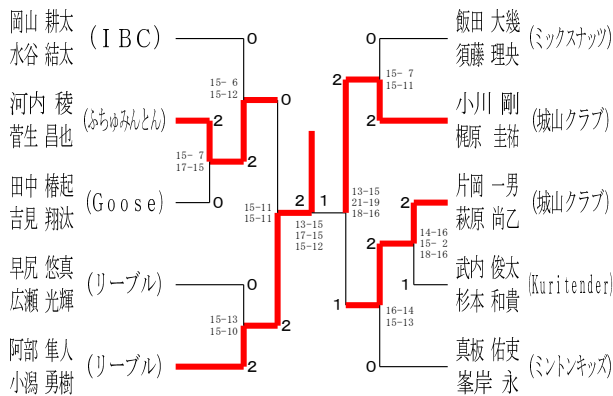

男子ダブルスC級の部 Aブロック	森川 高木 小林 菊 川 胡 田 田 中 入 入 田 林 勝 敗	順位
森川 綾人 (DANDE LION) 菊入 祐生	× 9-15 15-13 13-15 15-12	M 1-1 G 2-2 P 52-55 2
高木 宏章 (タネウマライダー) 胡田 隼也	○ 15-9 15-13 15-13 15-3	M 2-0 G 4-0 P 60-38 1
小林 温輝 (ホワイトフェザー) 田中 優輝	× 13-15 13-15 12-15 3-15	M 0-2 G 0-4 P 41-60 3

男子ダブルスC級の部 Bブロック	菊地 佐藤 吉野 荒 井 渡 邊 高 山 勝 敗	順位
菊地 正幸 (ジョイナス) 荒井 来途 (フリー)	× 6-15 8-15 11-15 11-15	M 0-2 G 0-4 P 36-60 3
佐藤 優樹 (GMD) 渡邊 敬太	○ 15-6 15-11 15-11 13-15 15-11 13-15	M 1-1 G 3-2 P 71-58 2
吉野 巧弥 (トヨタ東自大) 高山 祐輔	○ 15-8 15-13 15-11 11-15 15-13	M 2-0 G 4-1 P 71-60 1

男子ダブルスC級の部 Cブロック	畑 菅原 吉田 津 守 小野寺 リンシャブ 勝 敗	順位
畑 明広 (チームめお) 津守 海斗	○ 11-15 9-15 15-4 12-15 15-6	M 1-1 G 2-3 P 62-55 2
菅原 創太郎 (Goose) 小野寺 輪	× 15-11 4-15 4-15 6-15 6-15	M 0-2 G 1-4 P 39-71 3
吉田 和希 (リーブル) リンシャブ ラトル	○ 15-9 15-6 15-12 15-8	M 2-0 G 4-0 P 60-35 1

第45回相模原オープンバドミントン大会

令和4年10月16日 相模原ギオンアリーナ

男子ダブルスC級の部 Dブロック	篠山 杉	田中 中島	小金 宮子	勝敗	順位
篠剛瑠 (メガンテ) 杉山陸	○	○	M 2-0 G 4-0 P 60-38	1	
田中佑八 (Goose) 中島歩勇	×	×	M 0-2 G 0-4 P 42-60	3	
小宮優太 (トヨタ東自大) 金子寛武	×	○	M 1-1 G 2-2 P 48-52	2	

男子ダブルスC級の部 Eブロック	守谷 元	山口 保坂	坂部 勝敗	順位
守谷優也 (USG) 元木貴之	○	×	M 1-1 G 2-2 P 44-57	2
山口駿 (ユニハレ) 田村俊介	×	○	M 1-1 G 2-3 P 68-69	3
保坂大樹 (一般) 坂部一誠	○	×	M 1-1 G 3-2 P 68-54	1

男子ダブルスC級の部 Fブロック	堀澤 野	中川 大塚	小森 豊島	勝敗	順位
堀澤聡 (Y-CLU) 野泰輔	×	×	M 0-2 G 0-4 P 0-60	3	
中川壮亮 (リーブル) 大塚巧人	○	○	M 2-0 G 4-0 P 60-6	1	
小森聖人 (元町蕃茄祭) 豊島啓脩	○	×	M 1-1 G 2-2 P 36-30	2	

男子ダブルスC級の部 Gブロック	川村 佐	恩地 高	岩野 野	勝敗	順位
川村太一 (スマッシュ海賊団) 佐藤謙太郎	×	×	M 0-2 G 0-4 P 23-60	3	
恩地奨樹 (東日本工業大学) 高嶋和真	○	×	M 1-1 G 2-2 P 44-45	2	
岩野翔太 (淵野辺) 亀谷雅弘 (一般)	○	○	M 2-0 G 4-0 P 60-22	1	

男子ダブルスC級の部 Hブロック	佐藤 小須田	大貫 柳	鎌田 光永	勝敗	順位
佐藤三嘉瑛 (タネウマライダー) 小須田峻介	○	×	M 1-1 G 2-2 P 47-44	2	
大貫義弘 (元町蕃茄祭) 柳竜之介	×	×	M 0-2 G 0-4 P 29-60	3	
鎌田拓実 (にちぶん) 光永楓芽	○	○	M 2-0 G 4-0 P 60-32	1	

男子ダブルスC級の部 決勝トーナメント

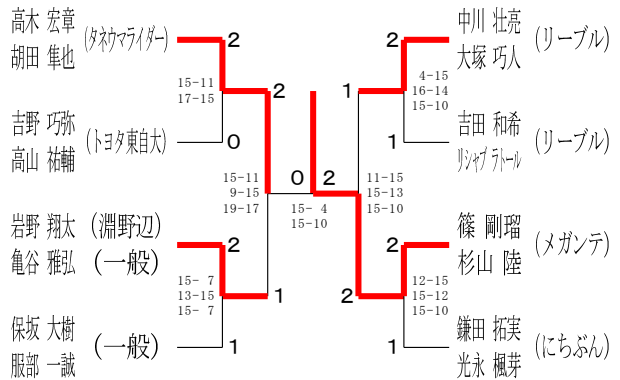

男子ダブルス壮年40の部	佐々木 阿部	蒔田 市川	鈴木 及川	今多 中	佐藤 藤浦	勝敗	順位
佐々木篤史 (チルドレン) 阿部雅人	×	○	○	○	M 3-1 G 7-4 P 151-114	2	
蒔田圭一 (フリュウゲル) 市川直樹	○	○	○	○	M 4-0 G 8-2 P 145-113	1	
鈴木勝博 (三菱重工相模原) 及川利行 (や組)	×	×	○	×	M 1-3 G 4-6 P 128-137	4	
今多広記 (岩切組) 田中正人	×	×	×	×	M 0-4 G 0-8 P 42-120	5	
佐藤政勝 (磯山バドミントンクラブ) 杉浦学 (ピエロ)	×	×	○	○	M 2-2 G 6-5 P 147-129	3	

男子ダブルス壮年60の部	森 只木	水津 長瀬	中本 大須賀	松倉 小池	勝敗	順位
森康之 (WOW) 只木篤信 (ベルジュ)	○	○	×	M 2-1 G 4-2 P 85-72	2	
水津信彦 (ウイステリア) 長瀬康生	×	○	×	M 1-2 G 2-5 P 77-92	3	
中本繁一 (ばるブンテ!?) 大須賀弘行	×	×	×	M 0-3 G 1-6 P 81-104	4	
松倉邦雄 (町田AG) 小池真道 (八王子協会)	○	○	○	M 3-0 G 6-0 P 91-66	1	

第45回相模原オープンバドミントン大会

令和4年10月16日 相模原ギオンアリーナ

男子ダブルス壮年50の部 Aブロック	平 本 的 場 江 渡 富 田 勝 敗	順 位	
平本 靖司 (GOLD) 笠井 統	○ -X -X	M 3-0 G 6-1 P 104-53	1
的場 工 多田 信之 (こいたん)	X- X-	M 0-3 G 0-6 P 0-90	4
江渡 光寿 (フェニックス) 田中 克典	○ -X -X	M 1-2 G 2-4 P 60-60	3
富田 文之 (PICK LES) 永井 勉 (CLUB K2)	○ -X -X	M 2-1 G 5-2 P 98-59	2

男子ダブルス壮年50の部 Bブロック	高 橋 川 島 黒 澤 勝 敗	順 位	
高橋 清隆 (新磯クラブ) 西山 謙司	○ ○	M 2-0 G 4-1 P 73-46	1
川島 保 (こいたん) 福沢 和彦	○ ○	M 1-1 G 3-2 P 64-57	2
黒澤 和重 (ANA BC) 織間 宏幸 (平和台)	○ ○	M 0-2 G 0-4 P 26-60	3

男子ダブルス壮年50の部 Cブロック	六 反 鈴 木 原 田 勝 敗	順 位	
六反 政和 (日吉軍団) 川野辺 健志	○ ○	M 1-1 G 2-2 P 50-46	2
鈴木 正樹 (スブラッシュ) 加藤 博 (月曜クラブ)	○ ○	M 1-1 G 2-3 P 57-64	3
原田 純二 (チームサンデー) 田中 隆之	○ ○	M 1-1 G 3-2 P 64-61	1

男子ダブルス壮年50の部 Dブロック	光 永 小 針 大 格 勝 敗	順 位	
光永 暢宏 (たまれん) 吉田 貞雄	○ ○	M 2-0 G 4-0 P 60-26	1
小針 栄一 (どっこいしょ) 吉田 一善	○ ○	M 0-2 G 1-4 P 58-77	3
大格 素夫 (翼球塾) 岩崎 和己	○ ○	M 1-1 G 2-3 P 60-75	2

男子ダブルス壮年50の部 決勝トーナメント

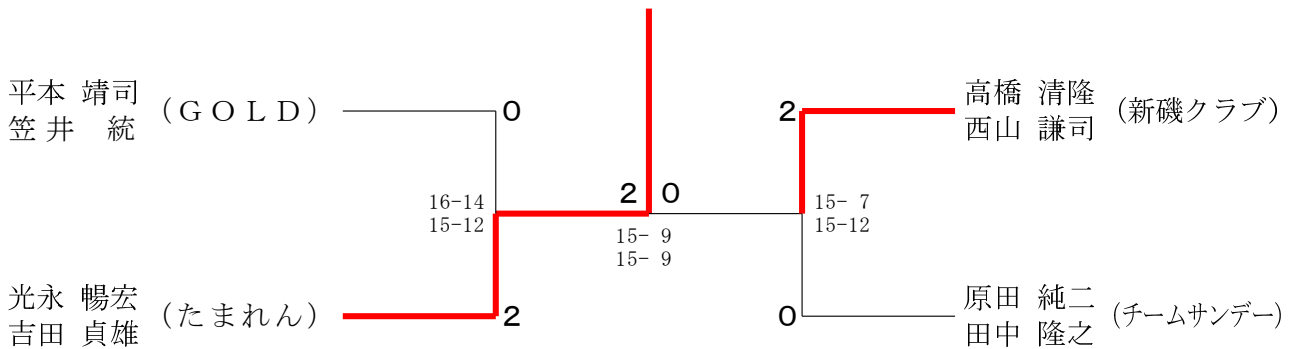

第45回相模原オープンバドミントン大会

令和4年10月16日 相模原ギオンアリーナ

女子ダブルスA級の部 Aブロック	北条 川原 吉川 藍原 勝敗	順位
北条 ともみ (ピンクドラゴン) 荒井 佳代子	川原 10-15 13-15 吉川 15-17 11-15 藍原 15-2 15-7	M 1-2 G 2-4 P 79-71 3
川原 あず沙 (LUCKY) 島村 琴美	15-10 15-13	M 3-0 G 6-0 P 90-55 1
吉川 穂香 (YANG YANG) 畑中 美穂 (健ジム)	17-15 15-11	M 2-1 G 4-2 P 78-78 2
藍原 彩 (G's ピエロ) 井上 絵理奈	2-15 7-15	M 0-3 G 0-6 P 47-90 4

女子ダブルスA級の部 Bブロック	渡辺 佐藤 田端 勝敗	順位
渡辺 帆南 (どっこいしょ) 瀧澤 愛美 (joinus)	15-6 15-8	M 2-0 G 4-0 P 62-42 1
佐藤 美和子 (FLYING PENGUINS) 田内 由起子 (カインド)	6-15 8-15	M 0-2 G 0-4 P 28-60 3
田端 真緒 (joinus) 生田目 沙希 (湘南BCS)	15-17 13-15	M 1-1 G 2-2 P 58-46 2

女子ダブルスA級の部 Cブロック	川端 山 上 浅 利 勝敗	順位
川端 葵衣 (いっばん) 神尾 夏海	15-4 15-2	M 2-0 G 4-0 P 60-14 1
山 上 梢 (新磯クラブ) 大 貴 泰江 (どっこいしょ)	4-15 2-15	M 0-2 G 0-4 P 26-60 3
浅 利 亜弥 (PIERO) 笹 谷 翔子	4-15 4-15	M 1-1 G 2-2 P 38-50 2

女子ダブルスA級の部 決勝トーナメント

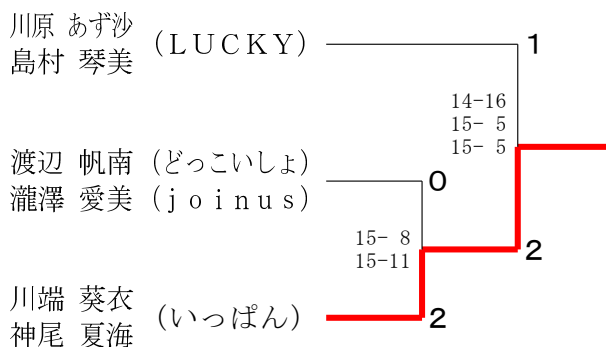

女子ダブルスB級の部 Aブロック	島村 藤下 加藤 勝敗	順位
島村 彩海 (Kuritender) 武政 果穂	15-13 8-15 9-15	M 1-1 G 3-2 P 62-58 2
藤下 瑠香 (ホワイトラビッツ) 鈴木 咲弥	13-15 15-8 15-9	M 2-0 G 4-1 P 73-51 1
加藤 李菜 (関東学院大学) 小松 美優 (北里大学)	9-15 6-15	M 0-2 G 0-4 P 34-60 3

女子ダブルスB級の部 Bブロック	武内 飯島 花田 勝敗	順位
武内 海里 (TNK) 伴 見保	17-15 6-15 10-15	M 1-1 G 3-2 P 63-63 2
飯島 凧砂 (ミックスナッツ) 福原 瑠菜	15-17 15-6 15-10	M 2-0 G 4-2 P 88-71 1
花田 侑美佳 (多摩平BC) 伊藤 志穂	10-15 8-15	M 0-2 G 1-4 P 56-73 3

女子ダブルスB級の部 Cブロック	齋藤 古田 野島 勝敗	順位
齋藤 愛 (ふちゅみんとん) 菅生 萌絵	15-9 15-12	M 1-1 G 2-2 P 50-51 2
古田 頰子 (ライトホワイト) 宇佐美 杏奈	9-15 12-15	M 0-2 G 0-4 P 40-60 3
野島 梨瑚 (北里大学) 塚原 彩絵	15-8 15-12	M 2-0 G 4-0 P 60-39 1

女子ダブルスB級の部 決勝トーナメント

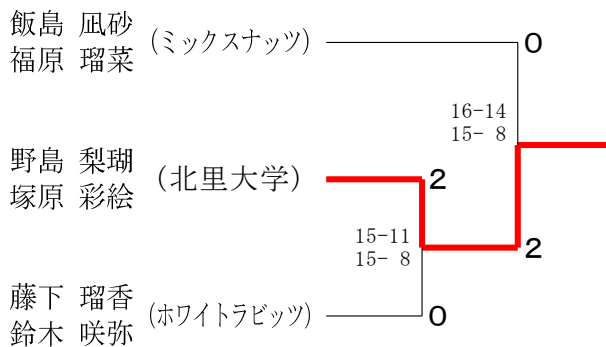

第45回相模原オープンバドミントン大会

令和4年10月16日 相模原ギオンアリーナ

女子ダブルスC級の部 Aブロック	岩 鍵	崎 谷	加 今	藤 井	横 宇田川	沢 田川	大和 小守	勝 敗	順位
岩崎 愛珠 (ぶるーすたー) 鍵谷 久美			○	○	○	M 3-0 G 6-0 P 90-32			1
加藤 優芽 (G o o s e) 今井 瑞葵	×	X- X-			×	M 0-3 G 0-6 P 0-90	X- X-		4
横沢 果歩 (センターズ) 宇田川 優奈	×		○			M 1-2 G 2-4 P 60-60	-X -X		3
大和田 真希 (MAVIS) 小守 紅音	×		○			M 2-1 G 4-2 P 80-48	-X -X		2

女子ダブルスC級の部 Bブロック	森 田	佐 中	藤 下	秋 野	葉 原	武 貝	田 川	勝 敗	順位
森 さやか (G M D) 田中 莉那			×	○	○	M 2-1 G 5-2 P 101-72	○ ○		2
佐藤 冴 (G o o s e) 下地 真琴	○				○	M 3-0 G 6-1 P 107-79	○ ○		1
秋葉 さくら (センターズ) 野原 知子	×	×				M 1-2 G 2-4 P 70-67	○ ○		3
武田 治美 (GMビクトリー) 貝川 美紀	×	×		×		M 0-3 G 0-6 P 30-90	○ ○		4

女子ダブルスC級の部 Cブロック	奥 近	村 藤	山 吉	口 川	吉 亀	原 谷	勝 敗	順位
奥村 美樹 (クレール) 近藤 結莉亜			○		×	M 1-1 G 2-3 P 68-65		2
山口 直美 (カインド) 吉川 清子	×				×	M 0-2 G 1-4 P 52-74		3
吉原 智里 (一般) 亀谷 恵美	○		○			M 2-0 G 4-0 P 60-41		1

女子ダブルスC級の部 決勝トーナメント

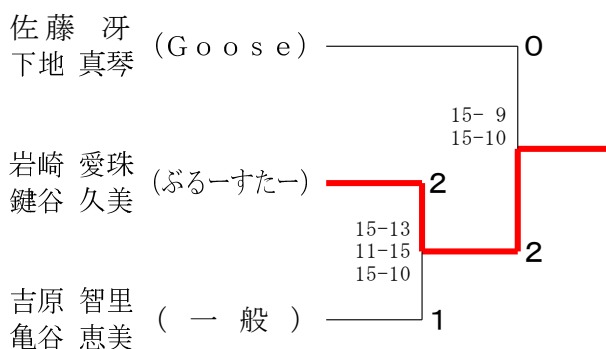

女子ダブルス壮年40の部 Aブロック	隅 牛	田 木	城 柘植	山 野	仲 並	尾 木	黒 小	田 林	勝 敗	順位
隅田 安希子 (teamF) 牛木 美紀 (persimmon)			○	○	○	M 3-0 G 6-0 P 90-37				1
城山 優子 (BLACK) 柘植野 美和 (中山B. C)	×				×	M 0-3 G 1-6 P 51-106	×			4
仲尾 理恵 (ひまわり) 並木 晶	×		○			M 2-1 G 4-2 P 72-55	○			2
黒田 玲子 (南エンジェルス) 小林 亜希	×		○		×	M 1-2 G 2-5 P 79-95				3

女子ダブルス壮年40の部 Bブロック	松 佐	本 藤	大 田	畑 中	白 川	川 戸	佐 小	藤 川	勝 敗	順位
松本 洋子 (新磯クラブ) 佐藤 裕子 (福山バドミントンクラブ)			○	○	○	M 3-0 G 6-2 P 117-93	○			1
大畑 真喜子 (クランチ) 田中 亜希子	×				○	M 2-1 G 5-2 P 95-85	○			2
白川 恵美子 (Z O O) 戸辺 彩子	×		×			M 0-3 G 1-6 P 63-103	×			4
佐藤 由紀代 (たまれん) 小川 久未子	×		×		○	M 1-2 G 2-4 P 73-67				3

女子ダブルス壮年40の部 Cブロック	伊 浜	藤 崎	倉 久	重 古	伊 山	藤 田	勝 敗	順位
伊藤 満美子 (無所属) 浜崎 美帆 (彗星クラブ)			○	○		M 2-0 G 4-0 P 60-34		1
倉重 友美 (グリーン) 久古 和代	×				○	M 1-1 G 2-3 P 51-65		2
伊藤 章子 (がじゅまる) 山田 典子	×		×			M 0-2 G 1-4 P 54-66		3

女子ダブルス壮年40の部 Dブロック	上 伊	枝 藤	西 佐	岩 藤	佐 鈴木	勝 敗	順位	
上枝 奈央子 (チルドレン) 伊藤 美穂			○	○		M 2-0 G 4-0 P 60-26		1
西 奈緒 (ひまわり) 佐藤 静香 (キッズ)	×			×		M 0-2 G 0-4 P 29-61		3
岩佐 麻奈未 (桑の実) 鈴木 めぐみ	×		○			M 1-1 G 2-2 P 48-50		2

第45回相模原オープンバドミントン大会

令和4年10月16日 相模原ギオンアリーナ

女子ダブルス壮年40の部 決勝トーナメント

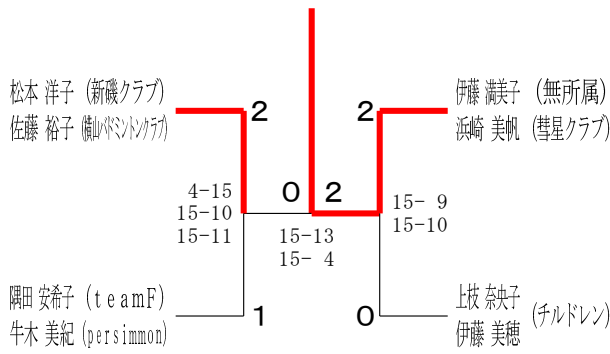

女子ダブルス壮年50の部 Aブロック	上田 多	永田 中	榎田 青	田勝 敗	順位
上田 晴世 (こいたん) 多田 慶子 (こいたん)		○ 15- 8 15-12	○ 15- 6 15- 4	M 2-0 G 4-0 P 60-30	1
永田 裕子 (BMI) 中村 貴子 (BMI)	×		×	M 0-2 G 1-4 P 60-71	3
榎田 尚子 (若草) 青木 奈妙 (カラース)	×	○ 6-15 4-15		M 1-1 G 2-3 P 51-70	2

女子ダブルス壮年50の部 Bブロック	石井 高	井筒 加	井筒 藤	榎井 中	井筒 條	勝敗	順位
石井 由美子 (ばるプンテ!?) 高橋 祐美子 (みどり会)		○ 15- 9 11-15 15-11	×	×	×	M 1-1 G 3-3 P 75-75	2
井筒 章子 (GOLD) 加藤 美由紀	×		○	○	○	M 1-1 G 3-3 P 73-80	3
榎井 恵美 (日野つくし) 中條 千鶴	○	×	×			M 1-1 G 3-3 P 79-72	1

女子ダブルス壮年50の部 Cブロック	齊尾 長	尾澤 大	戸坂 谷	関水 野	勝敗	順位
齊尾 泰子 (たまれん) 長澤 理江子		○ 15-13 15- 6	○	○	M 2-0 G 4-0 P 60-35	1
戸坂 恵美子 (おいばね) 大谷 美穂	×		○	○	M 1-1 G 2-2 P 49-48	2
関水 友子 (大和) 浅野 京子 (ラッキー)	×	×			M 0-2 G 0-4 P 34-60	3

女子ダブルス壮年50の部 Dブロック	的場 福	吉野 安	野田 大	柴田 木	勝敗	順位
的場 美奈 (こいたん) 福沢 朋恵		×	○	○	M 1-1 G 3-2 P 67-53	2
吉野 聡子 (菊名BC) 安田 就美	○		○	○	M 2-0 G 4-1 P 64-52	1
柴田 昌子 (シープ) 大木 文子 (あすなろクラブ (石川県))	×	×			M 0-2 G 0-4 P 34-60	3

女子ダブルス壮年50の部 Eブロック	中附 赤	附澤 黒	桑原 田	鈴木 本	勝敗	順位
中附 友美 (鶴山バドミントンクラブ) 赤澤 友紀 (ばるプンテ!?)		○ 15- 7 15- 9	○	○	M 2-0 G 4-0 P 60-27	1
桑原 容子 (シャトルフレンズ) 黒田 晴子 (桑の実)	×		×	×	M 0-2 G 0-4 P 33-60	3
鈴木 庸子 (木曜会) 坂本 秋子 (座間パピオン)	×	○			M 1-1 G 2-2 P 41-47	2

女子ダブルス壮年50の部 決勝トーナメント

